

Accédez directement aux parties voulues en cliquant sur les intitulés ci -dessous.

Mode de fonctionnement automatique

Recherche de température

Changement momentané de température

Fonctionnement manuel

Protection antigel

Mise à l'heure correcte

Programmation des niveaux de températures

Remplacement des piles

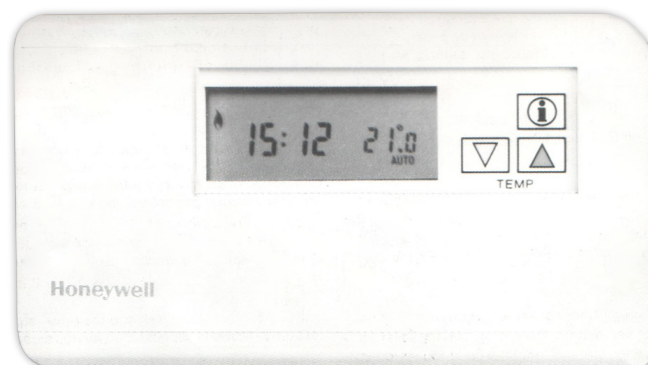

Notice technique : thermostat

CM 41

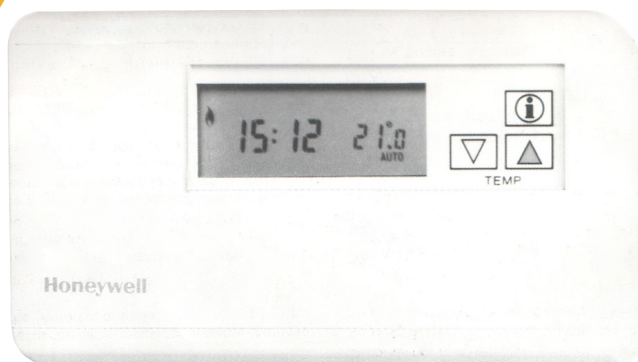

■ Mode de fonctionnement automatique

Pour un fonctionnement normal, presser la touche «automatique» - Le mot **AUTO** apparaîtra sur l'écran et le chronomètre fonctionnera suivant les niveaux de température programmés.

■ Recherche de température

Normalement c'est la température ambiante qui s'affiche sur l'écran. Pour vérifier le niveau de température programmé, presser et maintenir la touche . L'écran s'effacera brièvement puis la température programmée apparaîtra en relâchant la touche. La température ambiante réapparaîtra.

■ Changement momentané de température

En fonctionnement normal, le niveau de température choisi peut-être modifié temporairement en pressant les touches **TEMP** ou . Cette modification sera annulée à la prochaine heure de changement de niveau.

■ Fonctionnement manuel

Pour utiliser le Chronotherm comme un simple thermostat avec un niveau de température constant toute la journée, presser la touche «Manuel». Le mot **MAN** apparaitra sur l'écran. Pour choisir la valeur de température, pressez les touches **TEMP** ou .

■ Protection antigel

Une valeur minimale de 5° C (en automatique ou manuel) assure une protection antigel permanente.

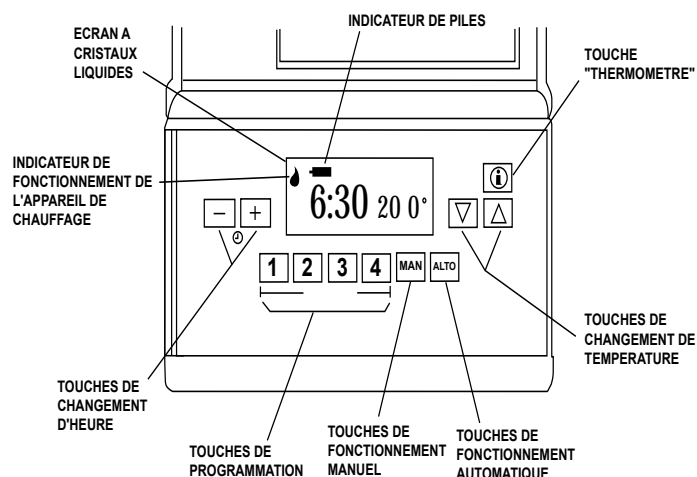

Mise à l'heure correcte

■ Stade 1

Soulever le couvercle avant de l'appareil et presser la touche «Automatique».

■ Stade 2

Pour modifier l'heure, presser les touches ou du symbole jusqu'à ce que l'heure correcte soit affichée.

Chaque pression sur les touches correspond à un changement d'une minute. Une pression de plus de quelques secondes vous permettra de modifier l'heure d'abord lentement, ensuite très rapidement.



■ Programmation des niveaux de températures

Le programme de chauffage comporte 4 changements de niveaux de températures par jour. Ils peuvent être fixés entre 3.00h AM et 2.50 AM du jour suivant, pour vous permettre de maintenir le niveau de température du soir après-midi, si désiré. Chaque niveau de température peut-être choisi entre 5°C et 30°C et ajusté par pas de 0.5°C. Le programme journalier est répété chaque jour de la semaine.



■ Stade 3

Presser la touche **PROGRAMME** 1. La première heure de changement de température et le niveau de température sont maintenant clignotants sur l'écran, indiquant ainsi qu'ils peuvent être modifiés.





■ Stade 4

Presser les boutons  ou  du symbole  pour ajuster la première heure de changement de température par pas de 30 minutes. En maintenant la touche pressée, vous changerez d'heure plus rapidement.

■ Stade 5

Presser les touches  ou  du symbole **TEMP** pour ajuster le premier niveau de température par pas de 0.5°C. En maintenant la touche pressée, vous changerez le niveau plus rapidement.

■ Stade 6

Presser la touche **PROGRAMME** 2 pour afficher la seconde heure de changement et le second niveau de température. Pour cela presser la touche  ou  du symbole  et les touches **TEMP**  ou .



■ Stade 7

Presser la touche **PROGRAMME** 3 pour afficher la troisième heure de changement et le troisième niveau de température. Ensuite procéder comme décrit au stade 6.

■ Stade 8

Presser la touche **PROGRAMME** 4 et procéder comme décrit au stade 6.

■ NOTA

1. Les heures de changement non désirées, peuvent-être annulées en pressant les touches 2 à 4 pendant quelques secondes. L'heure et le niveau de température seront remplacés par des traits et l'heure de changement disparaîtra.
2. Les heures de changements de niveau de température doivent être programmées dans l'ordre normal (1 à 4). si vous essayez de modifier cet ordre; l'écran fera clignoter le nouveau (ou prévu) changement d'heure, ceci pour vous prévenir que le nouveau (ou prévu) changement d'heure sera ajusté si vous continuez à presser les touches  ou  du symbole .

■ Relecture du programme

A l'aide des touches 1 à 4 vous pouvez relire ce que vous avez choisi et faire toute modification nécessaire.

■ Remplacement des piles

La durée de vie des piles équipant le Chronotherm est d'environ 2 ans. Un symbole «piles» clignotera sur l'écran indiquant qu'il est temps de les changer.

A l'aide d'un tournevis, ôter le Chronotherm de sa base murale et remplacer les piles comme indiqué ci-dessous.

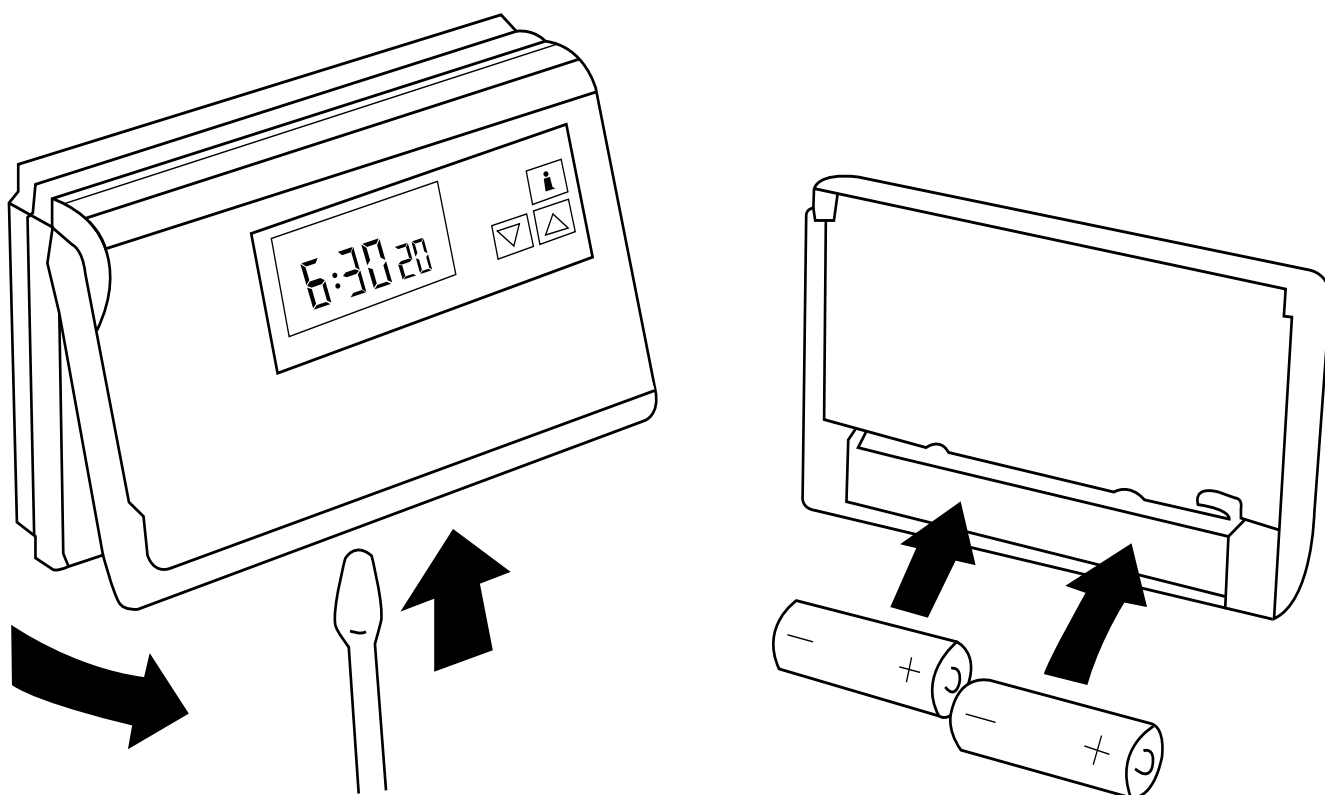

TOUJOURS UTILISER DES PILES NEUVES

Recommandations : 2 piles alcalines AA-LR6 Duracel